



ICC
Institut Cartogràfic
de Catalunya



Institut Cartogràfic de Catalunya: Passat i present



Compromís del Govern de la Generalitat per realitzar treballs i serveis en els àmbits competencials.

- Contracte Programa 1 (1998-2001).
- Contracte Programa 2 (2002-2005).
- Contracte Programa 3 (2006-2009).



ICC
Institut Cartogràfic
de Catalunya

Captura primària: Aeronaus i sensors



La cartografia, una e



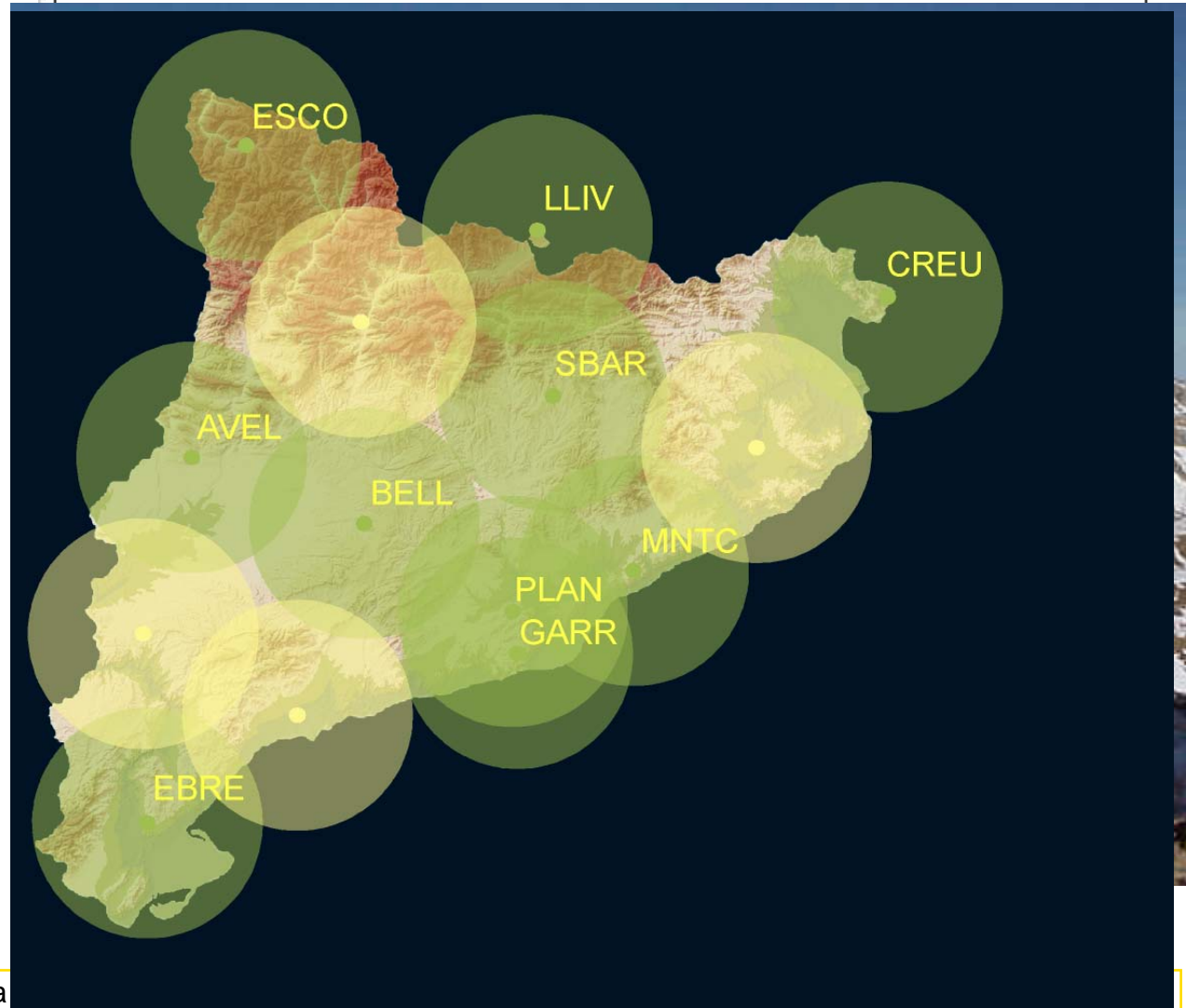
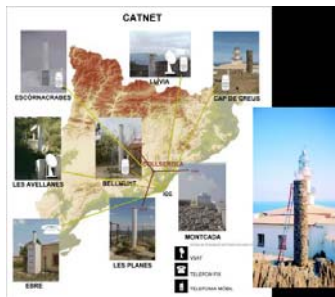
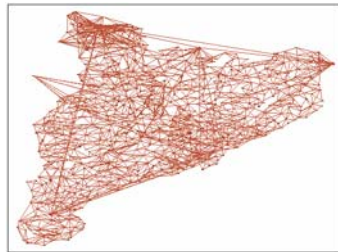



280.000 documents cartogràfics.

40.000 llibres.

**Arxiu fotogràfic: 40.000 imatges i
350.000 fotografies aèries.**



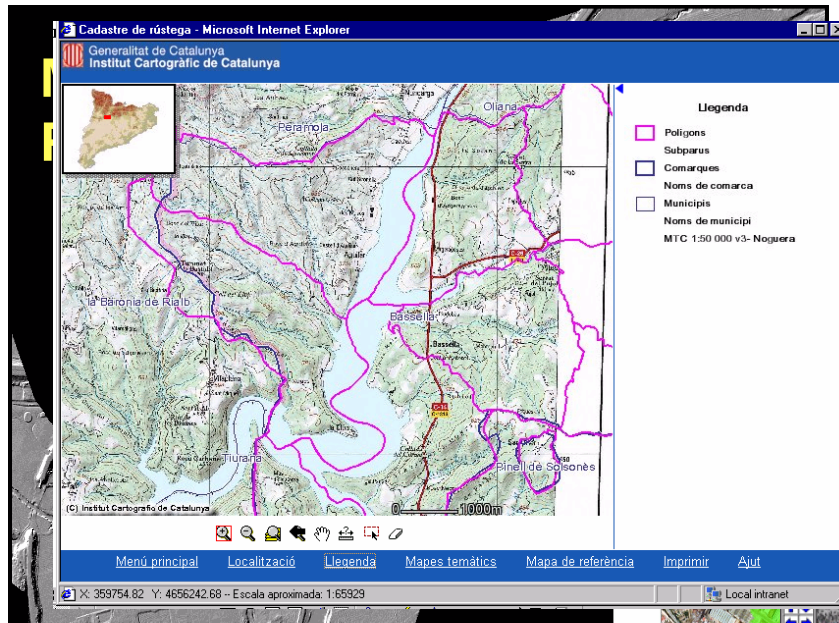

Cadastru de rústega

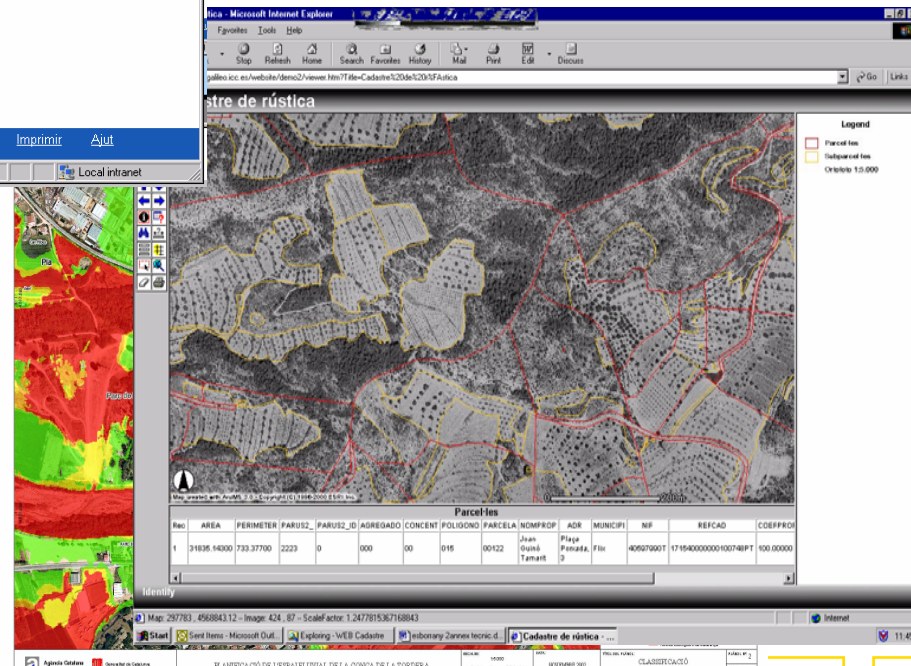

La cartografia, una eina indispensable per a l'ordenament del territori.



Cartografia per a la Ciutat de Buenos Aires Projectes PRISA i Cartosur i Vaheria





Col·laboracions a Marroc





Servidor de mapes continus: Visualització i descàrrega de les sèries de producció continuada de l'ICC a partir de la cerca per topònim (52.000 topònims base 1:50.000).

Guia de carrers: Visualització d'adreces de tot Catalunya sobre el topogràfic / ortofoto 1:5.000.

[Ajuda servidor de mapes continus](#)

[Ajuda guia de carrers](#)

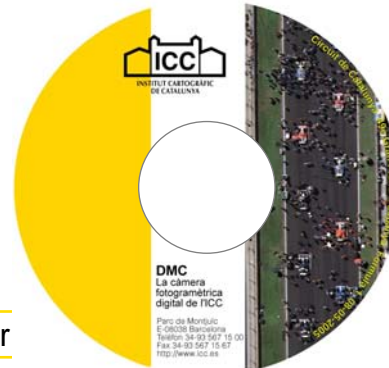
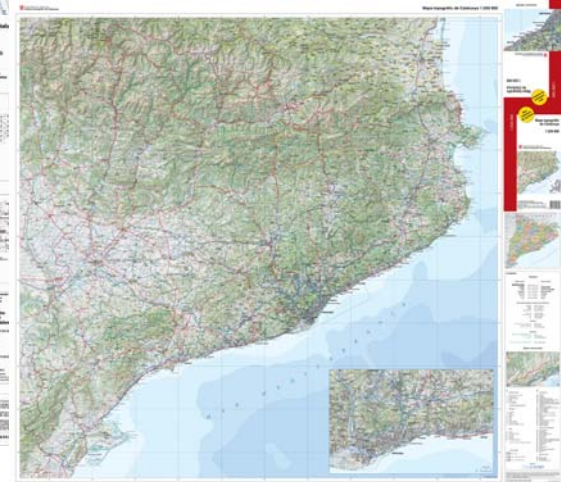
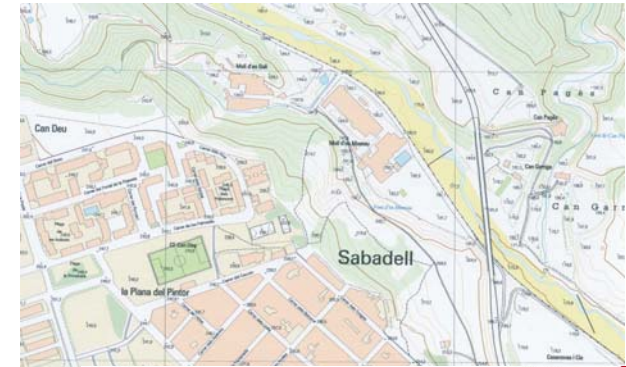
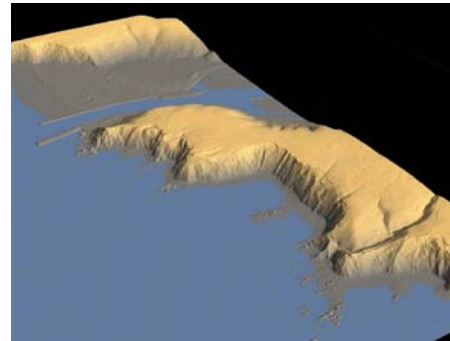

L: nsable per



+ dades, + 'intel·ligents', + ràpides:

- **Mapa urbà de Catalunya.**
- **+ 1:5.000.**
- **Integració de dades LIDAR, CASI i RADAR.**
- **Mapes a la carta.**
- **Posicionament + acurat.**
- **Ajuda al control de l'aigua, boscos, agricultura.**
- **Col·laboració amb l'Institut Geològic de Catalunya.**

Comissió de Coordinació Cartogràfica de Catalunya (CCCC)

El DPTOP, a través de la Comissió, vol reduir, de manera reglada, les duplicitats d'informació.

COM?

- **Definint normes i estàndards. INSPIRE.**
- **Elaborant un Pla Nacional de Cartografia. PCC.**
- **Compartint les dades: IDEC.**
- **Establint el Registre de Cartografia Oficial de Catalunya. RCC.**
- **Invertint el mateix per a què sumi més.**

Composició de la CCCC (26 membres)

- **50% Generalitat** **President/a (Hble. Conseller/a DPTOP).**
Vicepresident/a 1r (Director/a ICC).
3 representants DPTOP.
7 representants altres departaments Generalitat.
Representant ICC.
- **50% ens locals** **Vicepresident/a 2n.**
12 representants ens locals.



Pla Cartogràfic de Catalunya: Com serà?

- **Dissenyat en funció de les necessitats d'informació geogràfica del país.**
- **Participatiu.**
- **Complet.**
- **Amb presència de tots els productors.**
- **Generarà directrius per al CP de l'ICC.**
- **Una eina de gestió i de control de les administracions.**
- **Cada organisme dins les seves possibilitats.**
- **Es presentarà a la CCCC per a la seva aprovació.**



Grans projectes:

- Mapa Geològic de Catalunya 1:25.000 i, sectorialment, 1:10.000 i 1:5.000 al servei de l'obra pública.
- Mapa de Sòls a Catalunya 1:25.000.
- Mapa Hidrològic de Catalunya 1:25.000.
- Mapa de Riscos de Catalunya 1:25.000.

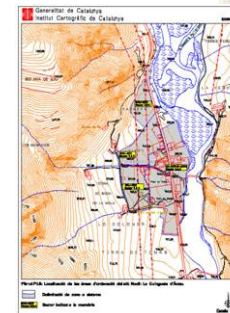
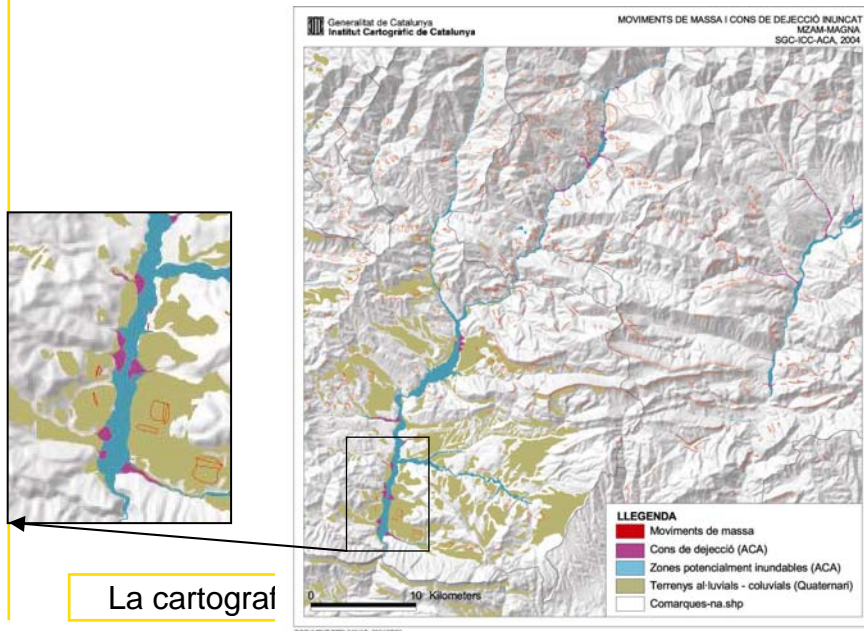
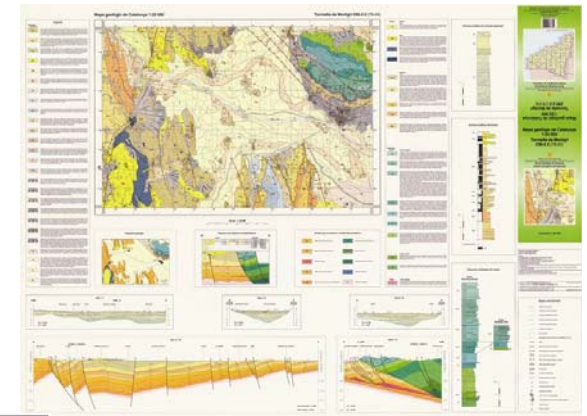

La cartograf

territori

15 ADRII 2008

18



Més serveis: + IDEC, Registre Cartogràfic de Catalunya

http://www.geoportal-idec.net - Visualitzador de Geoinformació de Catalunya - Microsoft Internet Explorer

IDEC Visualitzador de Geoinformació de Catalunya

Cercador

Municipis
Topònims
Equipaments
Carrerer

Temes Servidors

- DEMOCRÀFIA
- DEMOCRÀFIA
- CLIMATOLOGIA
- ORTOFOTOS ICC
- USOS DEL SÒL
- MEDI AMBIENT
- COMUNICACIONS
- TOPOGRÀFICS
- DIVISIONS ADMINISTRATIVES
- HIDROGRAFIA
- GEOLOGIA
- CADASTRE
 - Cadastra
- EQUIPAMENTS
 - Ajuntaments
 - Biblioteques
 - Bombers
 - Centres C.A.P.

CRS/SRS
EPSG:23031
Tamany mapa
520x520

cala = 1:1128 45.9 m

La cartogr

Ortoimatges (ICC) i cadastre (DGC) de la seu de l'IEC.



Més serveis: Geoserveis, la base topogràfica 1:5.000 3D.

The screenshot shows a web browser window titled "http://eu-geoportal.jrc.it - European Geo-Portal Map Viewer - Microsoft Internet Explorer". The page header includes the "MAP VIEWER INSPIRE" logo and a "Home | Help" link. Below the header is a toolbar with various navigation and map control icons. On the left side, there is a legend panel with a tree view structure. The main map area displays a 3D topographic map of a city, showing buildings, roads, and green spaces. A scale bar at the bottom right of the map indicates distances of 0, 0.18mi, and 0.25km. At the bottom of the browser window, the "Internet" icon is visible.

Legend items (all checked):

- icc_bt5m_v_r
 - BT5M_POB_Poblament_Infrae
 - BT5M_COM_Vies_de_comunicaci
 - BT5M_HIDR_Hidrografia_lineal
 - BT5M_POB_Poblament_Infrae
 - BT5M_POB_Xemeneia
 - BT5M_POB_Diposit_cobert
 - BT5M_HIDR_Pou
 - BT5M_HIDR_Curs_fluvial_esta
 - BT5M_VEG_Platja_i_sorrals
 - BT5M_POB_Camp_esports
 - BT5M_POB_Hivernacle
 - BT5M_POB_Parterre
 - BT5M_VEG_Agrupacio_arbres
 - BT5M_POB_Construccio
 - BT5M_POB_Edificacions
 - BT5M_POB_Peatge



Més serveis: + Cartoteca de Catalunya:

- De la digitalització dels fons cartogràfics i documentals a una cartoteca digital a Internet.
- De la conservació del paper a la preservació de la informació numèrica.

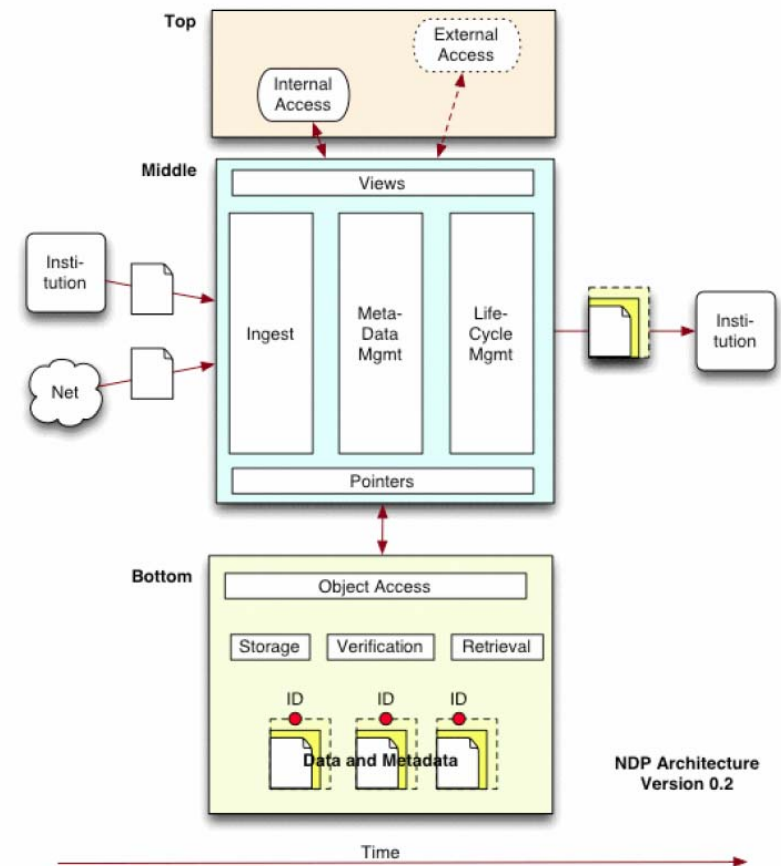

Font: *The LIBRARY of CONGRESS* DIGITAL PRESERVATION



Es crearan Laboratoris per impulsar la recerca aplicada.

Un exemple, 4 laboratoris a l'IGN francès:

4.2. *Effectifs de recherche*

Le tableau ci-dessous donne une vision synthétique des personnels par laboratoires et par axe de recherche.

	Multi-représent.	Généralisation	Cartographie	Accès	Risques	Total
COGIT	5	4	2	5	8	24
	ITRF	DORIS	Z-GNSS	Géoïdes		
LAREG	6	3	4	5		18
	2D / Radiométrie	3D Aérien	Terrestre	Laser		
MATIS	8	8	7	4		27
	Dev Camera	Prod Caméras	Soutien	LIDAR		
LOEMI	3	2	1	1		7
TOTAL						76

* <http://recherche.ign.fr/>



El futur és crear informació geogràfica 'intel·ligent'

+ acurada.

+ actualitzada.

+ a l'abast.

+ accessible.

Interoperable.

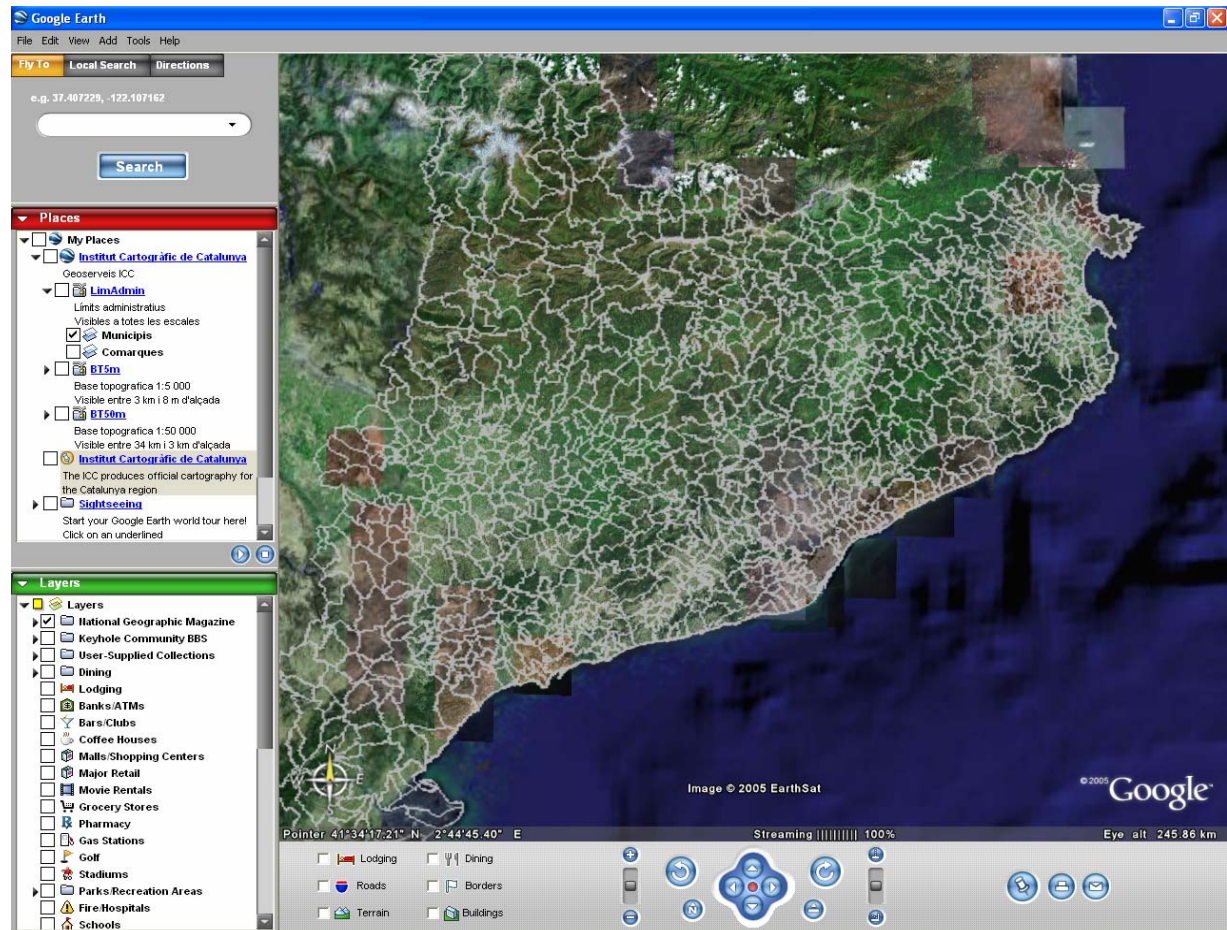

Es pot visualitzar dades ICC des de Google Earth



ICC
Institut Cartogràfic
de Catalunya

Us convidem a visitar l'ICC



Parc de Montjuïc. 08038 Barcelona

www.icc.cat